

ASTRONOMICZNY ZEGAR PROGRAMOWALNY

REV - 225



INSTRUKCJA OBSŁUGI DOKUMENTACJA TECHNICZNA

System zarządzania jakością produkcji spełnia wymagania ISO 9001:2008

Szanowni Państwo!

Dziękujemy że zdecydowali się Państwo na zakup produktu firmy Novatek Elektro. Prosimy o dokładne zapoznanie się z niniejszą instrukcją obsługi przed przystąpieniem do eksploatacji urządzenia. Instrukcję obsługi należy zachować podczas całego okresu użytkowania urządzenia.

UWAGA! NALEŻY ŚCIŚLE PRZESTRZEGAĆ WSZYSTKICH ZALECEŃ ZAWARTYCH W INSTRUKCJI OBSŁUGI!



OSTRZEŻENIE - NA ZACISKACH I ELEMENTACH WEWNĘTRZNYCH URZĄDZENIA WYSTĘPUJE NAPIĘCIE NIEBEZPIECZNE DLA ŻYCIA.

W CELU ZAPEWNIENIA BEZPIECZNEJ EKSPLOATACJI URZĄDZENIA **KATEGORYCZNIE**

ZABRONIONE JEST:

– WYKONYWANIE PODGLĄDÓW TECHNICZNYCH I PRAC MONTAŻOWYCH, **GDY URZĄDZENIE NIE JEST**

ODŁĄCZONE OD SIECI:

– SAMODZIELNE OTWIERANIE I NAPRAWA URZĄDZENIA;

– UŻYWANIE URZĄDZENIA Z USZKODZENIAMI MECHANICZNYMI OBUDOWY.

– **NIEDOPUSZCZALNY** JEST STYK ZACISKÓW I ELEMENTÓW WEWNĘTRZNYCH URZĄDZENIA Z WILGOCIĄ.

Podczas eksploatacji i obsługi technicznej należy przestrzegać wymagań dokumentów normatywnych: “Zasady eksploatacji technicznej użytkowych instalacji elektrycznych”, “Zasady BHP podczas eksploatacji użytkowych instalacji elektrycznych”, “Higiena pracy podczas eksploatacji instalacji elektrycznych”.

Podłączenie, regulacja i obsługa techniczna urządzenia powinny być wykonywane przez wykwalifikowany personel, który zapoznał się z niniejszą Instrukcją obsługi.

Stosowanie urządzenia jest bezpieczne pod warunkiem przestrzegania zasad eksploatacji.

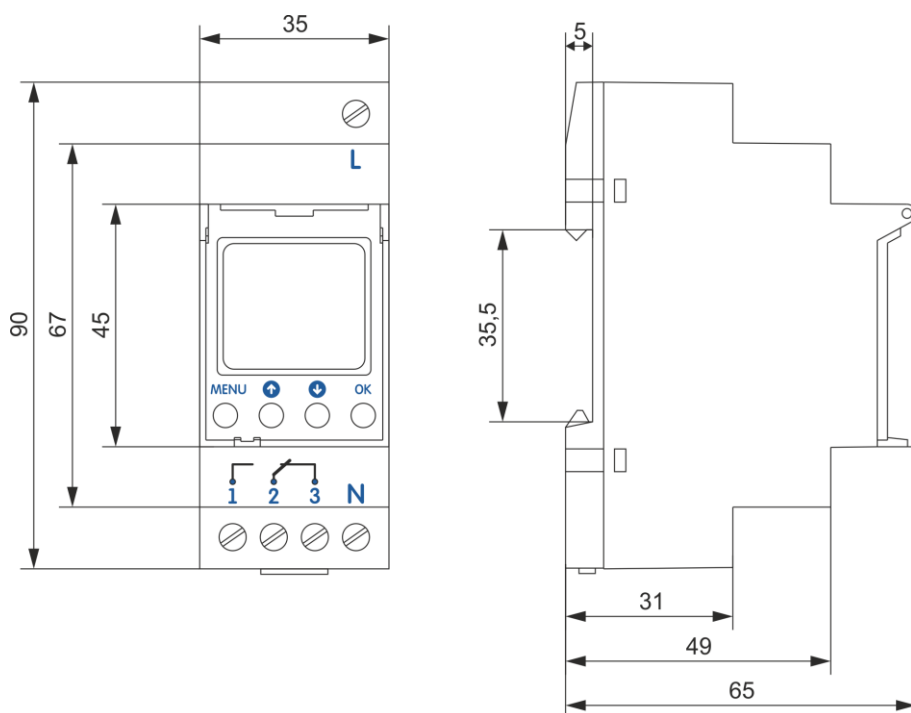

Rysunek 1 - Wygląd zewnętrzny i wymiary gabarytowe REV - 225

Niniejsza Instrukcja obsługi przeznaczona jest do zapoznania się z budową urządzenia, wymaganiami dot. bezpieczeństwa, zasadami użytkowania i obsługi astronomicznego zegara programowalnego REV – 225 (**zwanego w dalszej w treści: urządzenie, REV - 225**).

Urządzenie spełnia wymagania norm:

EN 60947-1; EN 60947-6-2; EN 55011; IEC 61000-4-2.

Brak szkodliwych substancji w ilościach przekraczających graniczne dopuszczalne wartości stężenia.

Terminy i skróty :

Wyświetlacz - wyświetlacz ciekłokrystaliczny.

1 PRZEZNACZENIE

REV - 225 jest mikroprocesorowym urządzeniem, przeznaczonym do sterowania odbiornikami w zależności od czasu astronomicznego rzeczywistego (wschód / zachód słońca).

W REV - 225 automatycznie obliczany jest czas wschodu i zachodu słońca na podstawie wprowadzonych współrzędnych i czasu bieżącego, co pozwala sterować oświetleniem bez stosowania czujników zewnętrznych.

Przewidziane jest ustawienie parametrów programu, umożliwiającą odłączenie obciążenia w nocy (przerwa nocna).

Wbudowane źródło zasilania (bateria litowa) zapewnia podtrzymywanie pracy zegara i urządzenia w przypadku odłączenia napięcia zasilającego.

Cechy wyróżniające REV- 225:

- Cyfrowy zegar sterujący z programem astronomicznym;
- Źródło zasilania o żywotności wynoszącej 3 lata (bateria litowa);
- Plombowana pokrywa panelu przedniego;
- Sterowanie za pomocą czterech przycisków;
- Automatyczne przejście na czas letni/ zimowy;
- Wyświetlacz ciekłokrystaliczny;
- Wakacyjny tryb pracy;
- Jeden kanał;
- Podwójny moduł, mocowany na szynie DIN 35 mm.

1.1 Wygląd zewnętrzny i wymiary gabarytowe REV - 225

Wygląd zewnętrzny i wymiary gabarytowe REV - 225 przedstawiony jest na rysunku 1.

1.2 Warunki eksploatacji

Urządzenie przystosowane jest do pracy w następujących warunkach:

- temperatura otoczenia - 35 do +55 °C;
- ciśnienie atmosferyczne 84 do 106,7 kPa;
- względna wilgotność powietrza (przy temperaturze +40 °C) nie więcej niż 50%.

Jeżeli temperatura urządzenia po transporcie lub przechowywaniu różni się od temperatury otoczenia, przy którym przewidziana jest eksploatacja urządzenia, przed podłączeniem do sieci elektrycznej należy odczekać dwie godziny (na elementach urządzenia może skraplać się wilgoć).

UWAGA! Urządzenie nie jest przeznaczone do stosowania w warunkach:

- występowania wibracji i uderzeń;
- podwyższonej wilgotności;
- środowiska agresywnego z zawartością w powietrzu kwasów, zasad i in. oraz mocnych zabrudzeń (tłuszczu, oleju, kurzu i in.).

2 DANE TECHNICZNE

Tabela 1 – Podstawowe dane techniczne

Nazwa	Wartość
Znamionowe napięcie przemienne jednofazowe , V	230 ± 10 %
Napięcie, przy którym urządzenie zachowuje sprawność działania, V	130 - 280
Częstotliwość sieci, Hz	50 – 60
Pobór mocy (z sieci ~230 V), W, nie przekraczający	1,3
Ilość kanałów	1
Program	Astronomiczny
Tryb pracy	Automatyczny Ręczny Wakacyjny
Przejście na czas letni/zimowy	jest
Dopuszczalne odchylenie czasu	≤ 1 s/dzień przy 20°C
Żywotność baterii litowej	3 lata
Ilość i typ styków	1, przełączny
Masa, kg, nie więcej niż	0,11
Wymiary gabarytowe H x B x L, mm	90x65x36
Przeznaczenie urządzenia	Aparatura rozdzielcza i sterownicza

Nominalny tryb pracy	długotrwały
Stopień ochrony urządzenia	IP20
Klasa ochrony przed porażeniem prądem elektrycznym	II
Wykonanie klimatyczne	NC3.1
Dopuszczalny poziom zabrudzenia	III
Kategoria przepięć	II
Napięcie znamionowe izolacji, V	450
Znamionowe wytrzymałwane napięcie, kV	2,5
Przekrój przewodów podłączonych do zacisków, mm ²	1 – 4
Moment dokręcania śrub zacisków, N*m	0,5
Montaż urządzenia	Szyna DIN 35 mm
Urządzenie zachowuje sprawność działania w dowolnej pozycji	

Tabela 2 - Charakterystyki styków wyjściowych REV - 225

Tryb pracy	Maksymalny prąd przy U _~ = 250 V	Maksymalna moc komutowana	Maksymalna moc przy U _{dc} = 24 V
cosφ = 1	16 A	4000 VA	384 W
Trwałość łączeniowa styków wyjściowych			
– trwałość mechaniczna, cykli, nie mniej niż		1 000 000	
– trwałość elektryczna 16 A 250 V AC, cykli, nie mniej niż		100 000	

3 UŻYTKOWANE ZGODNIE Z PRZEZNACZENIEM

3.1 Przygotowanie do eksploatacji

3.1.1 Przygotowanie do podłączenia:

- rozpakuj urządzenie (zalecane jest zachowanie oryginalnego opakowania aż do momentu zakończenia okresu gwarancyjnego);
- sprawdź czy urządzenie nie zostało uszkodzone podczas transportu, w razie stwierdzenia takich uszkodzeń należy skontaktować się z dostawcą lub producentem;
- dokładnie zapoznaj się z instrukcją obsługi (należy zwrócić szczególną uwagę na schemat podłączenia zasilania);
- w razie jakichkolwiek pytań dotyczących montażu urządzenia, prosimy o kontakt z producentem pod numer telefonu, podany w części końcowej Instrukcji obsługi.

3.1.2 Podłączenie urządzenia

UWAGA! URZĄDZENIE NIE PRZEZNACZONE JEST DO PRZEŁĄCZENIA OBCIĄŻENIA W PRZYPADKU ZWARCIA. URZĄDZENIE POWINNO BYĆ PODŁĄCZONE DO INSTALACJI ELEKTRYCZNEJ ZABEZPIECZONEJ WYŁĄCZNIKIEM NADMIAROWO – PRĄDOWYM (BEZPIECZNIKIEM) NA PRĄD ZNAMIONOWY NIE PRZEKRACZAJĄCY 16 A KLASY B.

UWAGA! WSZELKIE PODŁĄCZENIA NALEŻY WYKONYWAĆ PRZY ODŁĄCZONYM NAPIĘCIU.

Błąd podczas montażu może skutkować uszkodzeniem urządzenia i podłączonych do niego przyrządów.

Aby zapewnić niezawodność połączeń elektrycznych zalecane jest stosowanie przewodów giętkich (wielodrutowych) z izolacją na napięcie nie mniej niż 450 V, końce których należy odizolować na długości 5±0,5 mm i zacisnąć końcówkami tulejowymi. Przekrój przewodu do podłączenia zabezpieczonego sprzętu zależy od prądu (mocy) obciążenia. Na przykład dla prądu 10 A on powinien wynosić nie mniej niż 1 mm². Przewody muszą być zamocowane w taki sposób, aby nie zostały one narażone na uszkodzenia mechaniczne, skręcanie oraz przetarcie izolacji.

NIEDOPUSZCZALNE JEST POZOSTAWIENIE ODIZOLOWANYCH CZĘŚCI PRZEWODÓW WYCHODZĄCYCH POZA GRANICE LISTWY ZACISKOWEJ.

Aby zapewnić niezawodny styk, należy dokręcić śruby listwy zaciskowej z zachowaniem odpowiedniego momentu dokręcenia wg tabeli 1.

Zmniejszenie momentu dokręcania powoduje nagrzanie miejsca styku, topienie listwy zaciskowej i zapalenie się przewodu. W przypadku zwiększenia momentu dokręcania może dojść do zerwania gwintu śrub listwy zaciskowej lub uciskania podłączonego przewodu.

W celu podwyższenia właściwości eksploatacyjnych urządzenia zalecane jest zamontowanie bezpiecznika (wkładki topikowej) lub jego odpowiednika na prąd 1 A w obwodzie zasilania REV - 225.

3.1.2.1 Podłącz REV - 225 zgodnie ze schematem, przedstawionym na rysunku 2.

3.1.2.2 Włącz zasilanie.

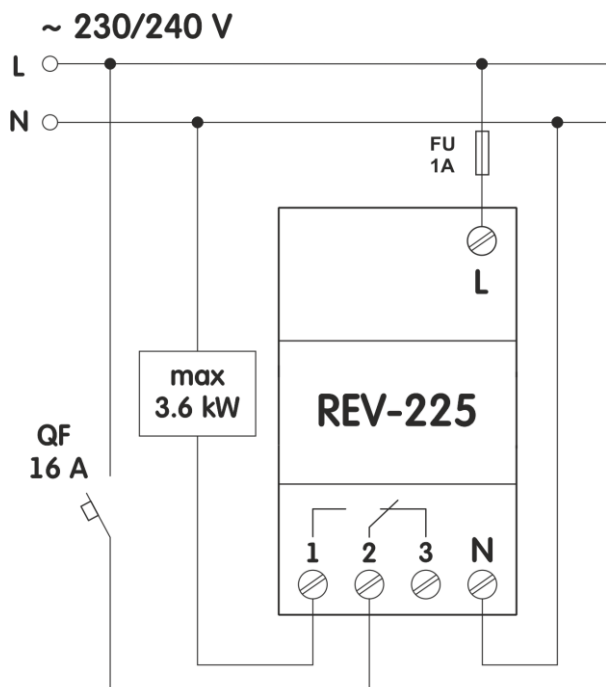

QF - wyłącznik nadmiarowo-prądowy na prąd znamionowy 16 A klasy B;
FU - bezpiecznik na prąd 1 A.

Rysunek 2 - Schemat podłączenia REV - 225



UWAGA! ZACISKI DO PODŁĄCZENIA OBCIĄŻENIA SĄ PRZEWDZIANE NA MAKSYMALNE NAPIĘCIE 300 V. ABY ZAPOBIEC ELEKTRYCZNEMU PRZEBICIU IZOLACJI, PODŁĄCZENIE ŹRÓDEŁ NAPIĘCIA O WARTOŚCI PRZEKRACZAJĄCEJ W/W WARTOŚĆ JEST ZABRONIONE.

3.2 Użytkowanie urządzenia

3.2.1 Elementy sterowania i symbole wyświetlacza

Wygląd zewnętrzny wyświetlacza przedstawiony jest na rysunku 3.

Sterowanie urządzeniem odbywa się za pomocą przycisków, rozmieszczonych na panelu przednim urządzenia.

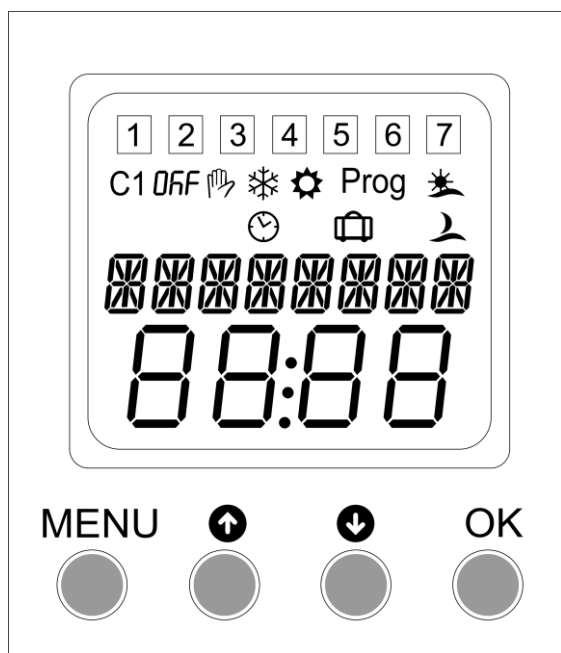

Symbole na wyświetlaczu :

1 2 3 4 5 6 7 – Dni tygodnia : poniedziałek, wtorek, niedziela;

C1 ON – Obciążenie jest podłączone;

C1 OFF – Obciążenie jest odłączone;

– Tryb automatyczny;

– Tryb ręczny;

– Tryb wakacyjny;

– Wschód słońca;

– Zachód słońca;

– Czas zimowy;

– Czas letni;

Prog - ustawienia parametrów pracy urządzenia

Rysunek 3 - Wygląd zewnętrzny Ustawienie parametrów pracy urządzenia

Przycisk **MENU** – służy do otwierania menu głównego i powrotu do menu głównego

Przycisk(W GÓRĘ) - służy do przemieszczania się po pozycjach menu w górę lub zwiększenia wartości parametru

Przycisk(W DÓŁ) - służy do przemieszczania się po pozycjach menu w dół lub zmniejszenia wartości parametru wyświetlacza

Przy jednoczesnym naciśnięciu przycisków i urządzenie przechodzi w tryb ręczny

Przycisk **OK** - służy do potwierdzenia czynności

3.2.2 Pierwsze uruchomienie

Na rysunku 4 przedstawiony jest schemat ustawienia parametrów pracy urządzenia podczas pierwszego uruchomienia.

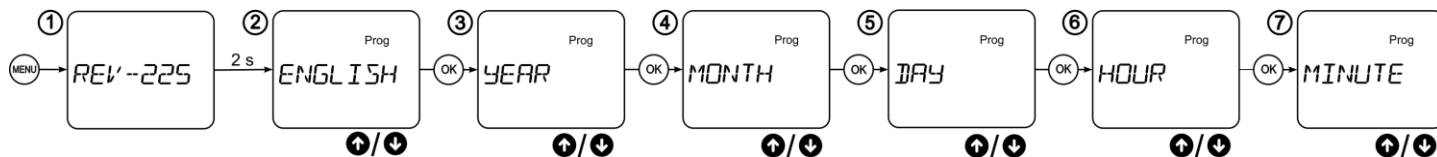

Rysunek 4 - Schemat ustawienia parametrów pracy urządzenia podczas pierwszego uruchomienia

- 1) Naciśnij przycisk **MENU** - w ciągu 2 sekund na wyświetlaczu pojawi się nazwa urządzenia, potem REV - 225 zaproponuje wybrać język (rysunek 4 poz.2);
- 2) Kursorami wybierz odpowiedni język i naciśnij przycisk **OK**;
- 3) Kursorami wybierz rok i naciśnij przycisk **OK**;
- 4) Kursorami wybierz miesiąc i naciśnij przycisk **OK**;
- 5) Kursorami wybierz dzień i naciśnij przycisk **OK**;
- 6) Kursorami wybierz godzinę i naciśnij przycisk **OK**;
- 7) Kursorami wybierz minuty i naciśnij przycisk **OK**.

Uwaga - jeśli w ciągu dwóch minut nie zostanie naciśnięty żaden przycisk, REV - 225 przejdzie do menu «ENGLISH» i odłączy wyświetlacz. Aby włączyć wyświetlacz należy naciśnąć dowolny przycisk.

3.2.3 Menu główne

Na rysunku 5 przedstawiony jest schemat menu głównego.

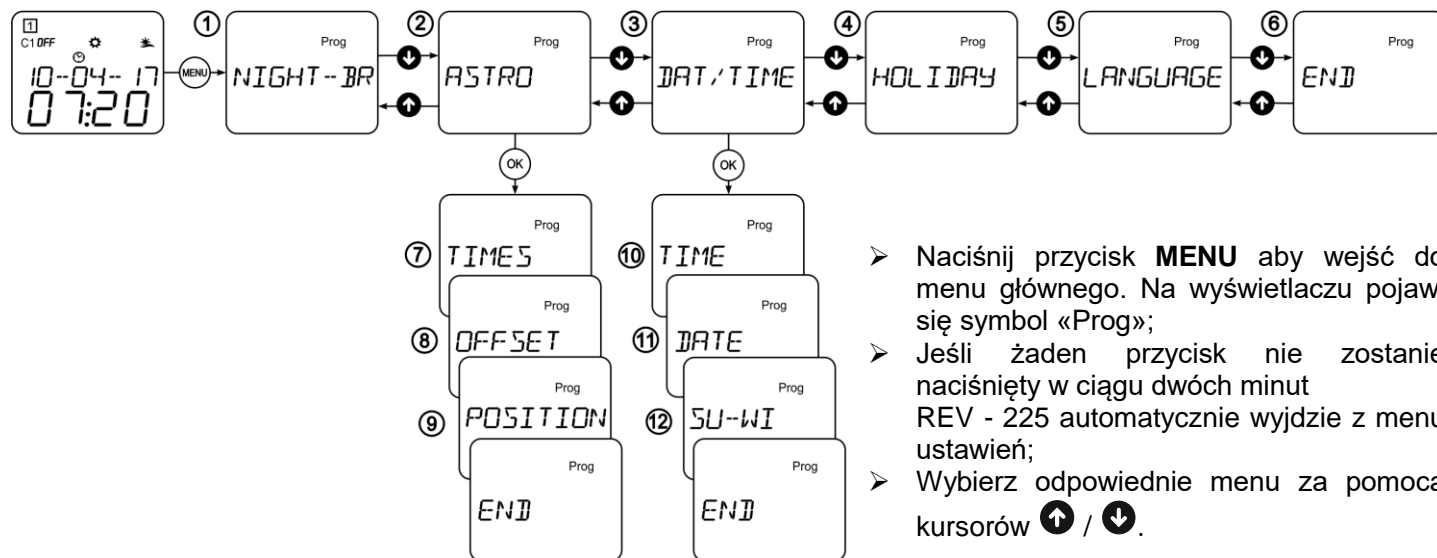

- Naciśnij przycisk **MENU** aby wejść do menu głównego. Na wyświetlaczu pojawi się symbol «Prog»;
- Jeśli żaden przycisk nie zostanie naciśnięty w ciągu dwóch minut REV - 225 automatycznie wyjdzie z menu ustawień;
- Wybierz odpowiednie menu za pomocą kursorów .

Rysunek 5 - Schemat menu głównego

- ① **NIGHT--BR** – menu ustawień trybu «Przerwa nocna»;
- ② **ASTRO** – menu ustawień parametrów astronomicznych;
- ③ **DAT/TIME** – menu ustawień daty i czasu;
- ④ **HOLIDAY** – menu ustawień trybu weekendowego;
- ⑤ **LANGUARGE** – menu ustawień języka;
- ⑥ **END** – zakończenie ustawień i wyjście z menu;
- ⑦ **TIMES** – menu ustawień czasu astronomicznego;
- ⑧ **OFFSET** – menu ustawień przesunięcia czasu astronomicznego;
- ⑨ **POSITION** – menu ustawień położenia geograficznego;
- ⑩ **TIME** – menu ustawienia czasu;
- ⑪ **DATE** – menu ustawienia daty;
- ⑫ **SU--WI** – menu ustawień przejścia na czas letni/zimowy.

3.2.4 Ustawienie parametrów astronomicznych

Podgląd czasu astronomicznego «TIMES»

Na rysunku 6 przedstawiony jest schemat podglądu czasu astronomicznego.

- 1) Wybierz punkt menu «ASTRO» i naciśnij przycisk **OK**;
- 2) Wybierz punkt menu «TIMES» i naciśnij przycisk **OK**. Na wyświetlaczu pojawi się godzina wschodu słońca;
- 3) Naciśnij przycisk **OK**. Na wyświetlaczu pojawi się godzina zachodu słońca;
- 4) Aby wyjść z menu podglądu czasu astronomicznego naciśnij przycisk **MENU**

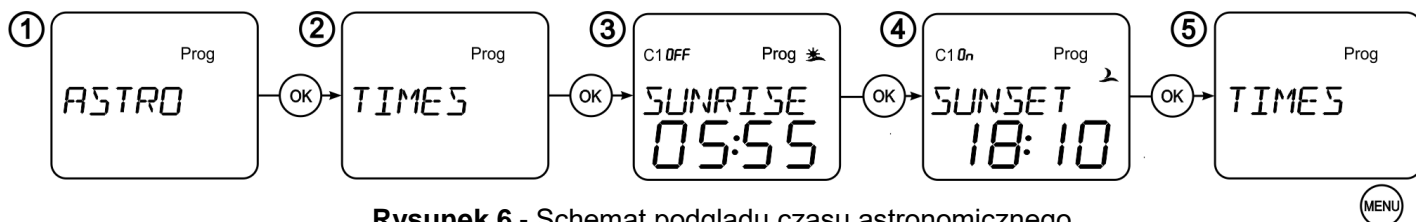

Rysunek 6 - Schemat podglądu czasu astronomicznego

Uwaga - godziny wschodu i zachodu słońca są obliczane automatycznie na podstawie wprowadzonych współrzędnych (ustawienie położenia geograficznego «*POSITION*»).

Ustawienie przesunięcia czasu «OFFSET»

Użytkownik ustawia przesunięcie godzinowe względem wschodu/zachodu słońca.

Codziennie REV- 225 oblicza czas rzeczywisty wschodu i zachodu słońca w zależności od położenia geograficznego, sumuje ten czas z przesunięciem godzinowym, potem otrzymany czas jest porównywany z czasem bieżącym i, jeśli otrzymany czas jest większy lub równy czasowi rzeczywistemu - REV - 225 włącza lub wyłącza obciążenie.

Na rysunku 7 przedstawiony jest schemat ustawienia przesunięcia czasu

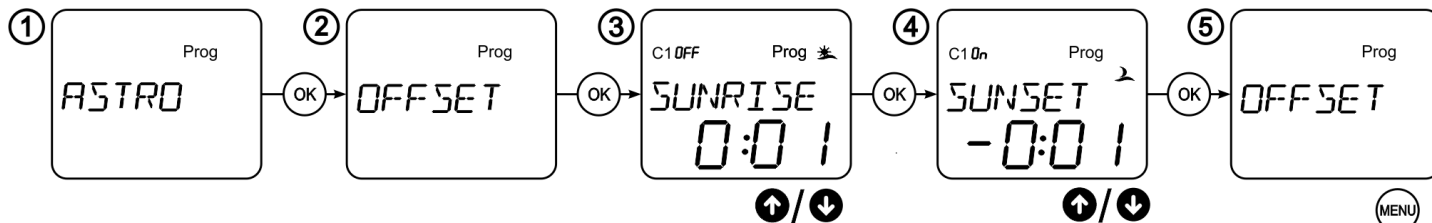

Rysunek 7 - Schemat ustawienia przesunięcia czasu

Aby ustawić przesunięcie czasu:

- wybierz punkt menu «ASTRO» i naciśnij przycisk **OK**;
- wybierz punkt menu «OFFSET» i naciśnij przycisk **OK**;
- za pomocą kursorów / ustaw przesunięcie godziny wschodu słońca i naciśnij przycisk **OK**. Zakres nastawy ± 2 godziny;
- kursorami / ustaw przesunięcie godziny zachodu słońca i naciśnij przycisk **OK**. Zakres nastawy ± 2 godziny;
- aby wyjść z menu nastawy przesunięcia czasu należy nacisnąć przycisk **MENU**.

Uwagi:

- aby szybko zwiększyć wartość parametru należy nacisnąć i utrzymywać kursor dłużej niż przez 0,5 s;
- aby szybko zmniejszyć wartość parametru należy nacisnąć i utrzymywać kursor dłużej niż przez 0,5 s.

Ustawienie położenia geograficznego «POSITION»

Użytkownik nastawia współrzędne lokalizacji REV – 225 (pozwalają obliczyć czas wschodu i zachodu słońca): szerokość, długość i strefę czasową.

Na rysunku 8 przedstawiony jest schemat ustawienia położenia geograficznego.

Aby ustawić szerokości:

- wybierz punkt menu «ASTRO» i naciśnij przycisk **OK**;
- wybierz punkt menu «POSITION» i naciśnij przycisk **OK**;
- wybierz punkt menu «LATITUDE» i naciśnij przycisk **OK**;
- wybierz punkt menu «SOUTH» lub «NORTH» i naciśnij przycisk **OK**. «SOUTH» - szerokość południowa, «NORTH» - szerokość północna;
- kursorami / wybierz stopnie szerokości i naciśnij przycisk **OK**;
- kursorami / wybierz minuty szerokości i naciśnij przycisk **OK**;
- aby wyjść z menu nastawy «LATITUDE» naciśnij przycisk **MENU**.

W celu ustawienia długości:

- wybierz parametr «LONGITUD» i naciśnij przycisk **OK**;

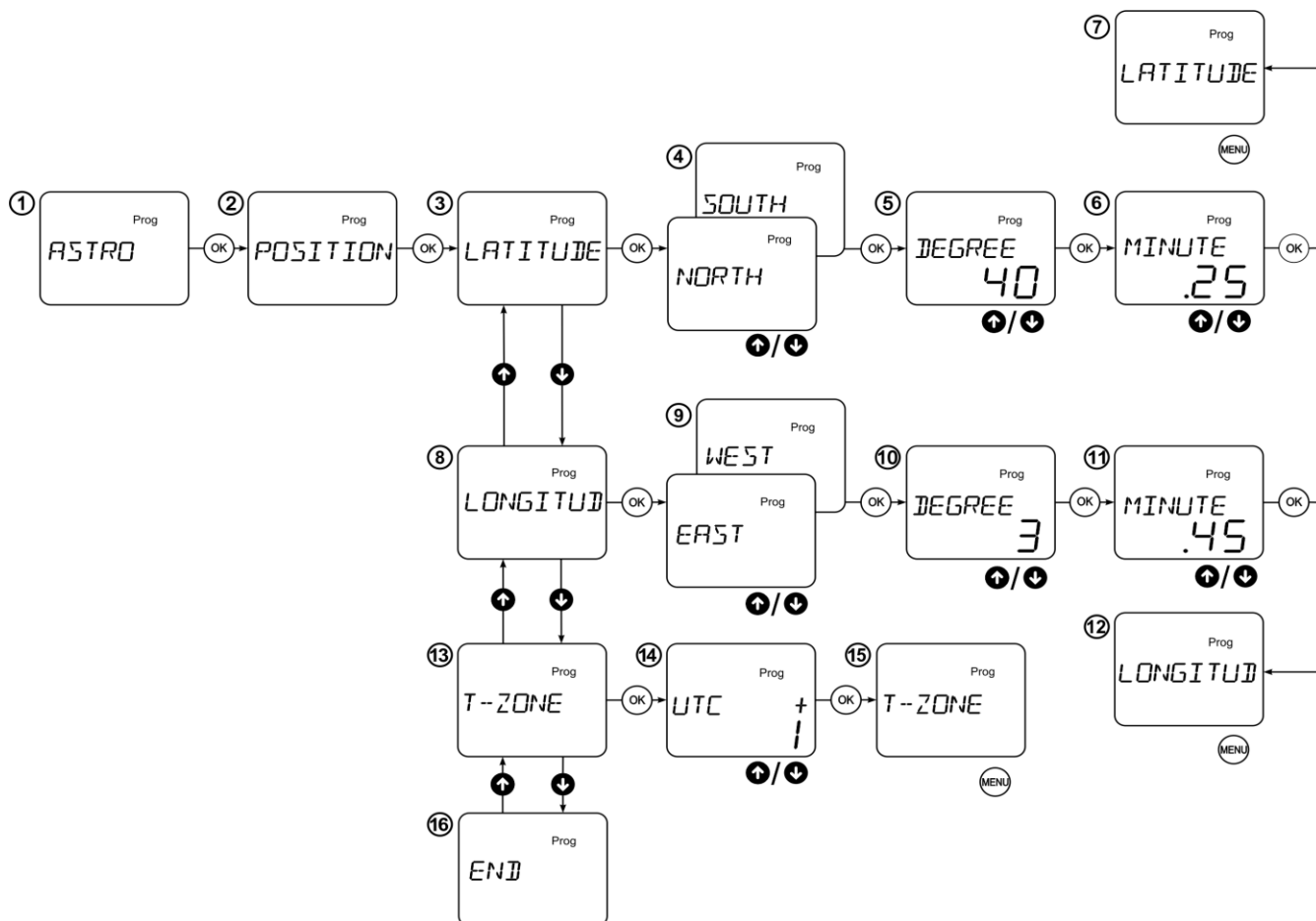

Rysunek 8 - Schemat ustawienia położenia geograficznego

- wybierz parametr «EAST» lub «WEST» i naciśnij przycisk **OK**. «EAST» - długość wschodnia, «WEST» - długość zachodnia;
- kursorami **↑** / **↓** wybierz stopnie długości i naciśnij przycisk **OK**;
- kursorami **↑** / **↓** wybierz minuty długości i naciśnij przycisk **OK**;
- aby wyjść z menu nastawy «LONGITUD» naciśnij przycisk **MENU**.

Aby ustawić strefę czasową:

- wybierz punkt menu «T-ZONE» i naciśnij przycisk **OK**;
- kursorami **↑** / **↓** wybierz odpowiednią strefę czasową i naciśnij przycisk **OK**. Zakres nastaw: - 12 ~ +12;
- aby wyjść z menu nastawy «T-ZONE» naciśnij przycisk **MENU**.

3.2.5 Ustawienie czasu i daty

Ustawienie czasu

Na rysunku 9 przedstawiony jest schemat ustawienia czasu.

Aby ustawić czas:

- wybierz punkt menu «DAT/TIME» i naciśnij przycisk **OK**;
- wybierz punkt menu «TIME» i naciśnij przycisk **OK**;
- kursorami **↑** / **↓** wybierz odpowiednią godzinę i naciśnij przycisk **OK**. Zakres nastaw : 0 - 23;
- kursorami **↑** / **↓** wybierz odpowiednią wartość minut i naciśnij przycisk **OK**. Zakres nastaw : 0 - 59;
- aby wyjść z menu nastawy «TIME» naciśnij przycisk **MENU**.



Rysunek 9 - Schemat ustawienia czasu

Uwaga:

- aby szybko zwiększyć wartość parametru należy nacisnąć i utrzymywać kursor **↑** dłużej niż przez 0,5 s;

- aby szybko zmniejszyć wartość parametru należy nacisnąć i utrzymywać kursor  dłużej niż przez 0,5 s.





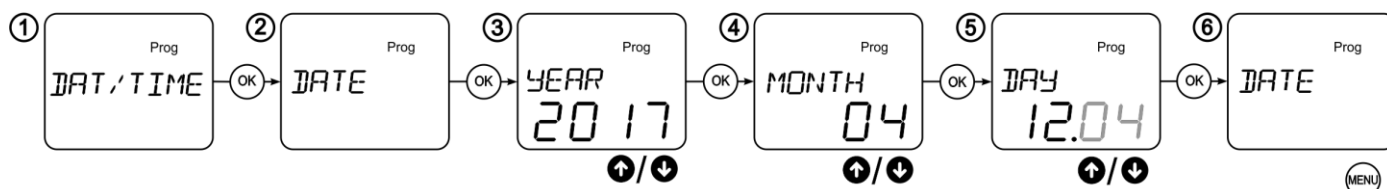

Ustawienie daty

Na rysunku 10 przedstawiony jest schemat ustawienia daty.





Rysunek 10 - Schemat ustawienia daty

Aby ustawić datę:

- wybierz punkt menu «DAT/TIME» i naciśnij przycisk **OK**;
- wybierz punkt menu «DATE» i naciśnij przycisk **OK**;
- kursorami  /  wybierz rok i naciśnij przycisk **OK**. Zakres nastaw: 2010 - 2095;
- kursorami  /  wybierz miesiąc i naciśnij przycisk **OK**;
- kursorami  /  wybierz dzień i naciśnij przycisk **OK**;
- aby wyjść z menu nastawy «DATE» naciśnij przycisk **MENU**.

Uwaga:

- aby szybko zwiększyć wartość parametru należy nacisnąć i utrzymywać kursor  dłużej niż przez 0,5 s;
- aby szybko zmniejszyć wartość parametru należy nacisnąć i utrzymywać kursor  dłużej niż przez 0,5 s.

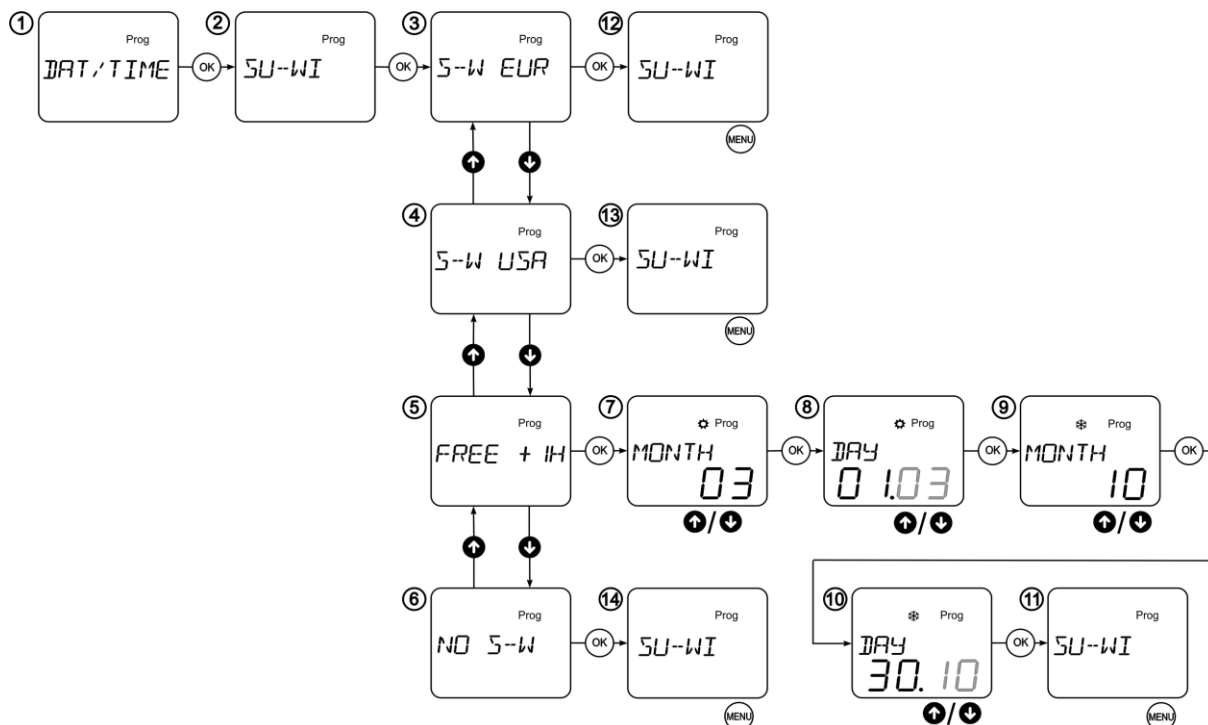



Obraz na wyświetlaczu	Funkcja	Przejście na czas letni	Przejście na czas zimowy
S-W EUR	Letni/zimowy, Europa	Ostatnia niedziela Marca	Ostatnia niedziela Października
S-W USA	Letni/zimowy, USA	Druga niedziela Marca	Pierwsza niedziela Listopada
FREE + IH	Letni/zimowy, dowolne	Dowolne ustawienie	Dowolne ustawienie
NO S-W	Letni/zimowy, nie	Nie	Nie

Rysunek 11 - Schemat ustawienia przejścia na czas letni/zimowy

Ustawienie przejścia czas na letni/zimowy

Na rysunku 11 jest przedstawiony schemat ustawienia przejścia na czas letni/zimowy

Aby ustawić przejście na czas letni/zimowy:













- wybierz punkt menu «DAT/TIME» i naciśnij przycisk **OK**;
- wybierz punkt menu «SU-WI» i naciśnij przycisk **OK**;
- kursorami  /  wybierz czas letni/zimowy i naciśnij przycisk **OK**. W przypadku wyboru punktu menu «FREE+IH» należy:
 - wybrać miesiąc przejścia na czas letni i nacisnąć przycisk **OK**;
 - wybrać datę przejścia na czas letni i nacisnąć przycisk **OK**;

- wybrać miesiąc przejścia na czas zimowy i nacisnąć przycisk **OK**;
 - wybrać dzień przejścia na czas zimowy i nacisnąć przycisk **OK**;
- aby wyjść z menu nastawy «SU-WI» naciśnij przycisk **MENU**.

3.2.6 Ustawienie trybu «Wakacyjny»

Na rysunku 12 przedstawiony jest schemat ustawienia trybu wakacyjnego.

Aby ustawić ten tryb:

- wybierz punkt menu «HOLIDAY» i naciśnij przycisk **OK**;
- wybierz punkt menu «ON» aby włączyć i ustawić tryb wakacyjny i naciśnij przycisk **OK**. Na wyświetlaczu pojawi się symbol «». Następnie:
 - kursorami  /  wybierz rok początku działania trybu wakacyjnego i naciśnij przycisk **OK**;
 - kursorami  /  wybierz miesiąc początku działania trybu wakacyjnego i naciśnij przycisk **OK**;
 - kursorami  /  wybierz dzień początku działania trybu wakacyjnego i naciśnij przycisk **OK**;
 - kursorami  /  wybierz rok zakończenia działania trybu wakacyjnego i naciśnij przycisk **OK**;
 - kursorami  /  wybierz miesiąc zakończenia działania trybu wakacyjnego i naciśnij przycisk **OK**;
 - kursorami  /  wybierz dzień zakończenia działania trybu wakacyjnego i naciśnij przycisk **OK** aby wrócić do punktu menu «HOLIDAY»;
- aby wyjść z menu nastawy «HOLIDAY» naciśnij przycisk **MENU**;
- wybierz punkt menu «OFF» aby wyjść z trybu wakacyjnego i naciśnij przycisk **OK** aby wrócić do punktu menu «HOLIDAY»;
- aby wyjść z menu nastawy «HOLIDAY» naciśnij przycisk **MENU**.

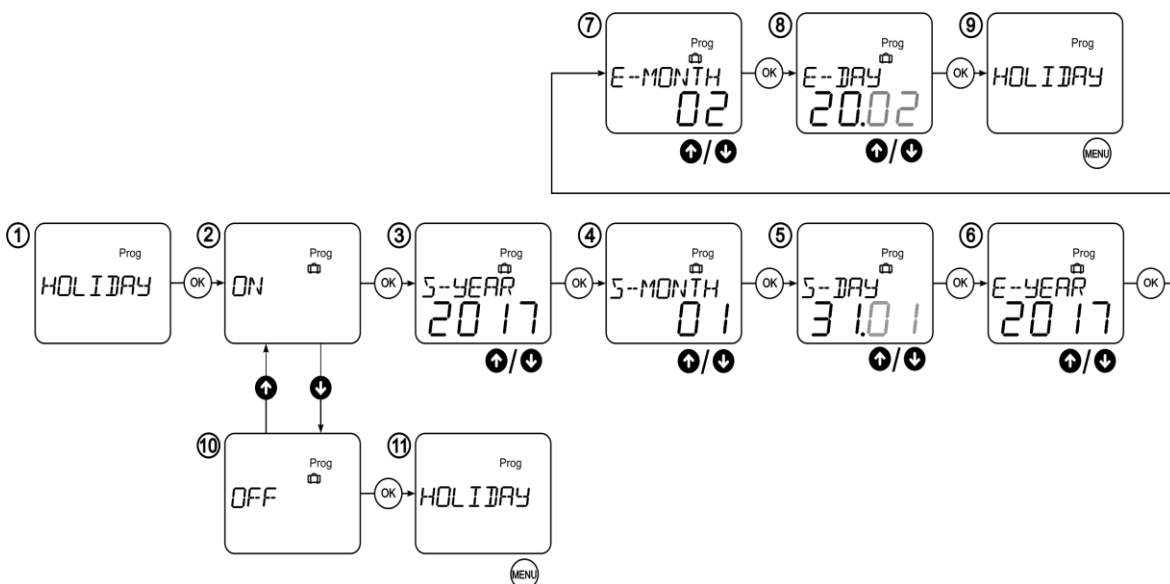





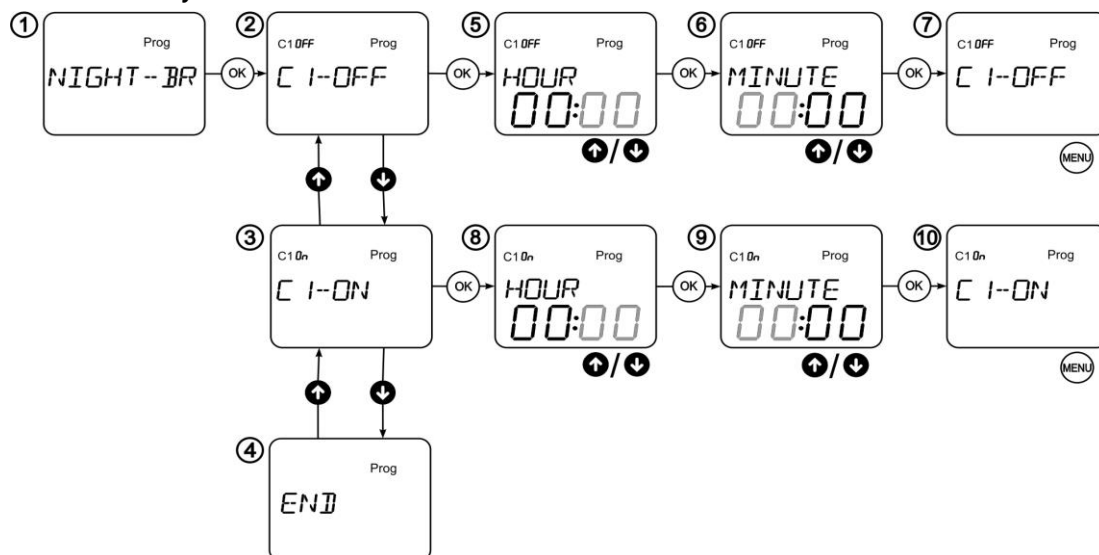



Rysunek 12 - Schemat ustawienia trybu wakacyjnego

3.2.7 Ustawienie trybu «Przerwa nocna»





Rysunek 13 - Schemat ustawienia trybu «Przerwa nocna»

Aby ustawić tryb «Przerwa nocna»:

- wybierz punkt menu «NIGHT-BR» i naciśnij przycisk **OK**;
- aby ustawić czas zakończenia przerwy nocnej wybierz punkt menu «C1-OFF» i naciśnij przycisk **OK** :
 - kursorami  /  wybierz odpowiednią godzinę i naciśnij przycisk **OK**;
 - kursorami  /  wybierz odpowiednie wartości minut i naciśnij przycisk **OK**;
 - wróć do punktu menu «C 1 - OFF». Aby wyjść z menu nastawy «C1-OFF» naciśnij przycisk **MENU**;
- aby ustawić czasu początku przerwy nocnej wybierz parametr «C1-ON» i naciśnij przycisk **OK** :
 - kursorami  /  wybierz odpowiednią godzinę i naciśnij przycisk **OK**;
 - kursorami  /  wybierz odpowiednie wartości minut i naciśnij przycisk **OK**;
 - wróć w punktu menu «C1-ON». Aby wyjść z ustawień punktu menu «C1-ON» naciśnij przycisk **MENU**;
- zakończenie ustawień czasu przerwy nocnej i wyjście.

Uwaga:

- aby szybko zwiększyć wartość parametru należy nacisnąć i utrzymywać kursor  dłużej niż przez 0,5 s;
- aby szybko zmniejszyć wartość parametru należy nacisnąć i utrzymywać kursor  dłużej niż przez 0,5 s.

Przykłady ustawienia trybu « Przerwa nocna »

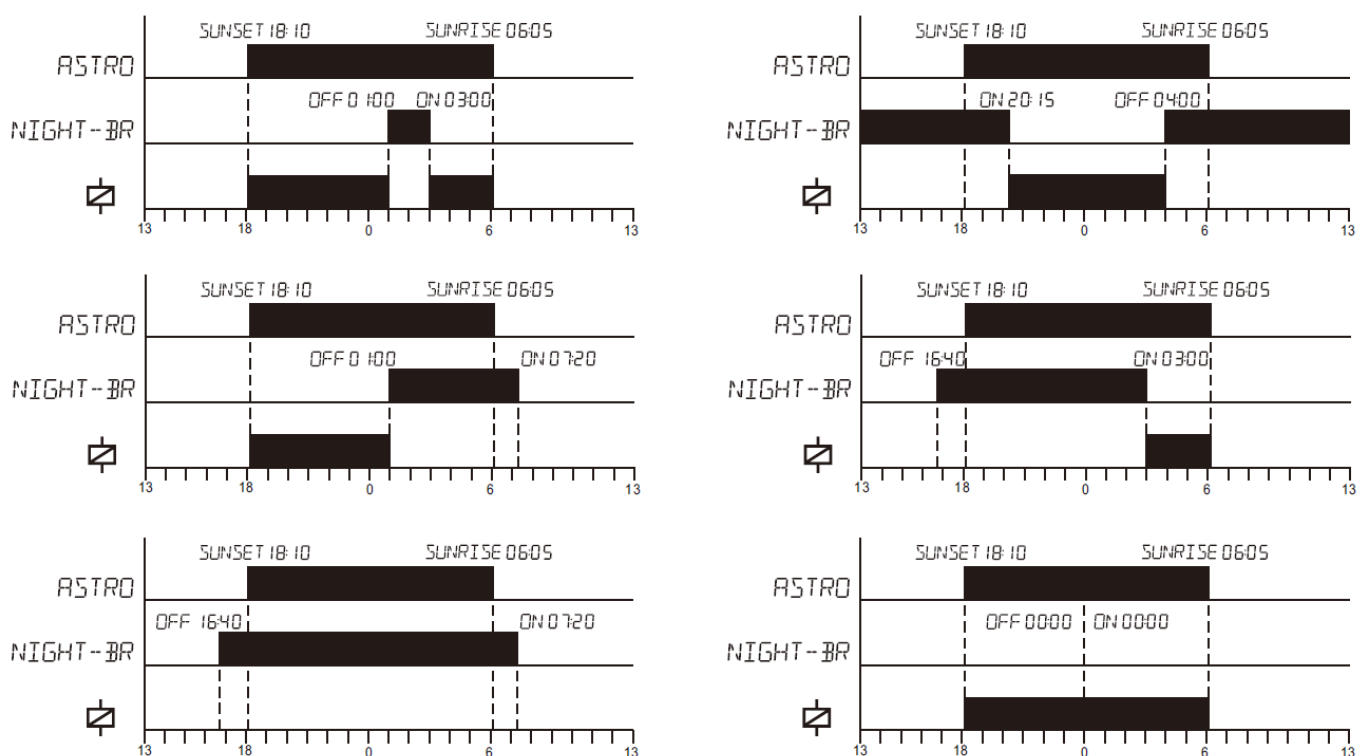



3.2.8 Ustawienia języka

Aby ustawić język:

- wybierz punkt menu «LANGUAGE» i naciśnij przycisk **OK**;
- wybierz odpowiedni język i naciśnij przycisk **OK**;
- aby wyjść z ustawień języka naciśnij przycisk **MENU**.

3.2.9 Przywrócenie ustawień fabrycznych

Aby przywrócić ustawienia fabryczne należy jednocześnie nacisnąć przyciski **MENU**, , , **OK** i przytrzymać je przez 3 sekundy. Na wyświetlaczu pojawią się wszystkie symbole.

Po upływie 3 sekund na wyświetlaczu pojawi się nazwa urządzenia.



Ustawienia fabryczne zostały przywrócone.

4 PRACA URZĄDZENIA

Po ustawieniu parametrów pracy, urządzenie zaczyna wykonywanie nastawionego programu nawet w przypadku

braku zasilania zewnętrznego. Na wyświetlaczu będzie świecić symbol «», oznaczający automatyczny tryb sterowania obciążeniem.

UWAGA! W razie braku zasilania zewnętrznego obciążenie nie będzie przełączane

Aby wymusić włączenie / odłączenie obciążenia należy jednocześnie nacisnąć przyciski  i . Na wyświetlaczu pojawi się symbol «», oznaczający ręczne sterowanie obciążeniem.

5 OBSŁUGA TECHNICZNA

5.1 Zasady bezpieczeństwa

NA ELEMENTACH URZĄDZENIA WYSTĘPUJE NAPIĘCIE NIEBEZPIECZNE DLA ŻYCIA. PODCZAS OBSŁUGI TECHNICZNEJ URZĄDZENIE I PODŁĄCZONY DO NIEGO SPRZĘT NALEŻY ODŁĄCZYĆ OD SIECI ZASILAJĄCEJ.

5.2 Obsługa techniczna urządzenia powinna być wykonywana przez wykwalifikowany personel.

5.3 Zalecana częstotliwość przeglądów technicznych - co sześć miesięcy.

5.4 Zakres czynności obsługi technicznej:

- 1) sprawdzić niezawodność podłączeń przewodów, ewentualnie dokręcić z zachowaniem odpowiedniego momentu dokręcenia wg tabeli 1;
- 2) wizualnie sprawdzić czy obudowa jest nienaruszona, w przypadku stwierdzenia pęknięć i wyszczerbień zaprzestać używania urządzenia i oddać go do naprawy;
- 3) ewentualnie przetrzeć szmatką panel przedni i obudowę urządzenia.

Do czyszczenia nie używać materiałów ściernych i rozpuszczalników.

6. OKRES EKSPLOATACJI I GWARANCJA PRODUCENTA

6.1 Okres eksploatacji urządzenia wynosi 10 lat. Po upływie okresu eksploatacji należy zwrócić się do producenta.

6.2 Okres przechowywania wynosi 3 lata.

6.3 Okres gwarancji na urządzenie wynosi 5 lat od daty sprzedaży.

W ciągu trwania okresu gwarancyjnego (w przypadku nie zadziałania urządzenia) producent zapewnia bezpłatną naprawę urządzenia.

UWAGA! PRODUCENT NIE UWZGLĘDNIĄ REKLAMACJI, JEŻELI USZKODZENIE URZĄDZENIA WYNIKŁO NA SKUTEK NIEPRZESTRZEGANIA ZASAD ZAWARTYCH W NINIEJSZEJ INSTRUKCJI.

6.4 Obsługa gwarancyjna zapewniana jest w miejscu dokonania zakupu lub przez producenta.

6.5 Producent zapewnia obsługę pogwarancyjną zgodnie z obowiązującym cennikiem.

6.6 Przed wysłaniem urządzenia do naprawy należy go zapakować w opakowanie fabryczne lub inne opakowanie, które zabezpieczy urządzenie przed uszkodzeniami mechanicznymi.

W przypadku zwrotu lub przesłania urządzenia do naprawy gwarancyjnej lub pogwarancyjnej prosimy o dokładne opisanie przyczyny zwrotu w polu informacji o reklamacji.

7 TRANSPORTOWANIE I PRZECHOWYWANIE

Urządzenie powinno być transportowane i przechowywane w oryginalnym opakowaniu w temperaturze od -45 do +60⁰ C, wilgotności względnej nie przekraczającej 80 %. Urządzenia nie wolno narażać na działanie parów, które mogą niekorzystnie oddziaływać na opakowanie i elementy urządzenia.

Podczas transportu REV - 225 należy zabezpieczyć urządzenie przed uszkodzeniami mechanicznymi.

8 CERTYFIKAT INSPEKCYJNY

REV-225 został wykonany zgodnie z aktualną dokumentacją techniczną oraz uznany za nadający się do eksploatacji.